

APB-224-M

ALIMENTADOR PARA AMPLIFICADORES DE MÁSTIL
POWER SUPPLY UNIT FOR MAST-HEAD AMPLIFIERS
ALIMENTATION POUR AMPLIFICATEURS DE MÂT

MODELO / MODEL / MODÈLE	APB-224-M	
REF.	3437	
Tipo de regulación Regulation type Type de régulation	conmutada switch mode à découpage	
Salidas Outputs Sorties	2	
Tensión de red (50 Hz) Mains voltage Tension secteur	VAC	100 - 240
Tensión de salida Output voltage Tension de sortie	VDC	+24 (±5%)
Corriente máx. de salida Max output current Courant max de sortie	mA	100
Banda de frecuencias Frequency range Bande de fréquences	MHz	47 - 862
Atenuación de inserción RF insertion loss Affaiblissement de passage	dB	≤ 4
Rendimiento Efficiency Rendement	%	>70
Dimensiones Dimensions	mm	50 x 50 x 25

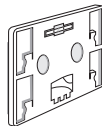
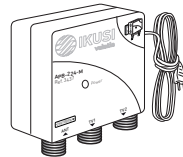

Certificado CE : <https://www.ikusi.tv/es/productos/apb-224-m>
CE Marking : <https://www.ikusi.tv/en/productos/apb-224-m>
Certificate CE : <https://www.ikusi.tv/fr/productos/apb-224-m>

Triax declara que este producto es conforme con la directiva 2014/53/UE
Triax declares that this product is in accordance with 2014/53/UE directive
Triax déclare que ce produit est conforme à la directive 2014/53/UE



Donostia Ibilbidea, 28
20115 Astigarraga, Gipuzkoa - España
Tel.: +34 943 44 88 95
triaux.com

Instrukcja bezpieczeństwa PL

- Nie należy blokować lub zakrywać otworów wentylacyjnych urządzenia. Aby uzyskać lepszą wentylację, należy pozostawić co najmniej 20 cm wolnego miejsca wokół urządzenia.
- Nie należy wystawiać urządzenia na działanie deszczu lub wody. Nie należy na niego stawiać żadnych pojemników z płynem. W przypadku przelania płynu do wnętrza urządzenia, należy je natychmiast odłączyć od źródła prądu zmiernego.
- W pobliżu urządzenia nie należy stawiać żadnych łatwozapalnych przedmiotów, świec lub innych rzeczy, które mogą wywołać pożar.
- Zgodnie z instrukcją montażu, należy przycmować urządzenie należyście do ściany lub na podstawie przeznaczoną do tego celu.
- Urządzenie należy przyłączyć do łatwo dostępnego gniazda elektrycznego, które umożliwia szybkie odłączenie urządzenia w nagłych przypadkach.
- Nie należy otwierać obudowy urządzenia; istnieją zagrożenie porażenia elektrycznego.

Sikkerhedsanvisninger DA

- Blokér eller tildæk ikke anordningens ventilationsåbninger. Lad der være mindst 20 cm frit rum omkring den af hensyn til bedre ventilation.
- Udsæt ikke anordningen for regn eller vanddråber. Anbring ikke nogen form for væskebeholdere på den. I lilefælde af, at der kommer væske ind i anordningen, skal den omgående frakobles vekselsstrømmen.
- Hold brændbare genstande, stearinlys og alt, hvad der kan forårsage brand, væk fra anordningen.
- I det installeringsanvisningerne følges, fastgøres anordningen sikkert på væggen eller på den basisholder, der er specielt beregnet til dette formål.
- Tilsæt anordningen til en lettilgængelig lysnetkontakt, så anordningen hurtigt kan frakobles stikkontakten i en nødsituation.
- Luk ikke anordningen op. Der er risiko for elektrisk stød.

Drošības instrukcija LV

- Neaizspīrojiet un neaizklājiet ierīces ventilācijas atveres. Labākai ventilācijai atstājiet vismaz 20 cm telpu ap tām.
- Nepakļaujiet ierīci lītiem vai ūdens pilieniem. Nelieciet uz to šķidrumu saturošus traukus. Gadjūmā, ja ūdens iekļūst ierīcē, nekavējoties atvienojiet to no maistrāves.
- Neatniet ierīces tuvumā viegli uzliesmojošus objektus, sveces un citus priekšmetus, kas var aizdedzēties.
- Sekojiet uzstādīšanas instrukcijām, cieši piestipriniet ierīci vai nu pie sienas, vai nu uz pamatu, kas īpaši domāts šim nolīkam.
- Pļevinojiet ierīci viegli pieejamā jaudas padeves iekārtā, lai ierīce var tik ātri atvienota no padeves galējās nepieciešamības gadījumā.
- Neatveriet ierīci; pastāv risks saņemt elektrisko šoku.

Biztonsági előírások HU

- Ne zárja el és ne fedje le a készülék szellőztető nyílását. A megfelelőbb szellőztetés érdekében, hagyjon legalább 20 cm-es nyílást helyet a nyílás körül.
- A készüléket ne tegye ki eső vagy vízcsöppök hatásának. Ne helyezzen rá semmilyen folyadék tartályt. Ha a készülékre folyadék kerül, azonnal válassza le a vállalkozó áramtápellát.
- Tartsa távol a készüléktől a gyúlékony tárgyakat, gyertyákat és bármilyen eszközt, mely tüzet okozhat.
- A felszerelési utasítások követve, biztonságosan rögzítse a készüléket a falra, vagy az erre szánt állványra.
- Csatlakoztassa a készüléket egy könnyen hozzáférhető házikó csatlakozóaljzathoz, mely sürgősség esetén, lehetővé teszi a készülék gyors leválasztását.
- A készüléket tilos kinyitni; áramütés veszélye áll fenn.

Turvaojeet FI

- Älä peitä laitteen tuuletusaukkoja. Jätä vähintään 20 cm tila laitteen ympärille hyvään tuuletukseen varmentamiseksi.
- Älä aseta laitetta satelalle tai vedelle. Älä aseta mitään nestettä sisältäviä säiliöitä sen päälle. Jos nestettä pääsee laitteen sisään, kytkä se välittömästi irti pistokkeesta.
- Pidä kaikki palavat esineet, kuten kynttilät ja muut jotta voivat sytyttää tulipalon, poissa laitteen lähettyviltä.
- Noudataen asennusohjeita, kiinnitä laite tukevasti seinälle tai siihen tarkoitettuun jalustaan.
- Kytke laite pistokkeeseen johon on helppo päästä jotta laite voidaan kytkeä irti nopeasti pistokkeesta hätätilanteen sattuessa.
- Älä avaa laitetta sähköiskuvaaran takia.

Bezpečnostné pokyny SK

- Neobmedzujte prístup k vetracím otvorom zariadenia ani ich nezakrývajte. Pre lepšie vetranie nechajte okolo nich voľný priestor najmenej 20 cm.
- Nevystavujte zariadenie dažďu alebo kvapkajúcej vode. Nedávajte na zariadenie žiadne nádoby obsahujúce kvapaliny. V prípade, že sa do zariadenia dostane voda, okamžite ho odpojte od sieťového napájania.
- Horľavé predmety, sviečky a čokoly, čo by mohli spôsobiť požiar, neumiestňujte do blízkosti zariadenia.
- Postupujte podľa pokynov na inštaláciu a zariadenie riadne upevnite na stenu alebo umiestnite na podstavec určený špeciálne na tento účel.
- Zariadenie pripojte k ľahko prístupnej sieťovej zásuvke, aby ho bolo možné v prípade nebezpečenstva rýchlo odpojiť.
- Neotvárajte zariadenie, inak hrozí nebezpečenstvo úrazu elektrickým prúdom.

Saugumo taisyklės LT

- Neuždenkite įrenginio ventiliacinį angų. Laikykite įrenginį bent 20 cm atstumu nuo kitų objektų dėl geresnės ventiliacijos.
- Saugokite įrenginį nuo lietaus ar vandens lašų. Nėdėkite jokių indo su skysčiu ant įrenginio. Jei įrenginio vidun pakliūtų skysčio, tuoj pat atjunkite jį nuo kintamosios srovės.
- Laikykite degius daiktus, žvakes ir viską, kas gali sukelti gaisrą, tuo toliau nuo įrenginio.
- Laikykites instalavimo instrukcijų, priverstininkite įrenginį tvirtai prie sienos arba prie pagrindo, specialiai skirto šim tikslui.
- Prijunkite įrenginį prie lengvai prieinama pagrindinio lizdo taip, kad galima būtų lengvai įrenginį atjungti avarinio atveju.
- Neatidarykite įrenginio, gali nutreikti elektra.

Onutusjuhend ET

- Seadme kaant ega ventilatsioonivastid ei tohi kinni katta. Paremaks ventilatsiooniseks peab seadme ümber olema vähemalt 20 cm vaba ruumi.
- Ärge jätke seadet vihma kätte ega niiskeks kohta. Ärge asetage seadmele vedelikke sisaldavaid konteineere, juhul, kui vedelik satub seadmesse, tuleb seadme viivitamatult vooluvõrgust lahutada.
- Veevedu, et tuleohikuid esemed (küünlad) ja teised objektid, mis võivad tekkida tulekahju) jääksid seadmele piisavalt kaugale.
- Järgides paigaldusjuhiseid kinnitage seade kindlalt seinale või spetsiaalselt tugilavale.
- Ühendage toitejuhe kergelt ligipääsetavas kohas pistikupea, et hõlpsaltumti korral oleks võimalik seadet kiiresti vooluvõrgust lahti ühendada.
- Elektriloogi vältimiseks ärge avage seadme kaant.

Bezpečnostní pokyny CS

- Neomezujte přístup k větracím otvorům zařízení ani je nezakrývejte. Pro lepší větrání kolem nich ponechte volný prostor nejméně 20 cm.
- Nevystavujte zařízení dešti nebo kapající vodě. Nestavte na něj jakékoli nádoby obsahující kapalinu. V případě, že se do zařízení dostane voda, okamžitě je odpojte od síťového napájení.
- Hořlavé předměty, svíčky a cokolik, co by mohlo způsobit požár, neumísťte do blízkosti zařízení.
- Postupujte podle pokynů pro instalaci a zařízení řádně upevněte na zeď nebo umísťte na podstavec určený speciálně k tomu účelu.
- Zařízení připojte ke snadno přístupné síťové zásuvce, aby v případě nebezpečí bylo možno je rychle odpojit.
- Neotvírejte zařízení, jinak hrozí nebezpečí úrazu elektrickým proudem.

Varnostna navodila SL

- Ne prekrivajte ali blokirajte prezoračevalnih odprtin na napravi. Za boljše prezoračevanje pustite najmanj 20 cm prostora okoli naprave.
- Ne izpostavljate naprave na dež ali vodo. Na napravo ne postavljajte posod s tekočino. Če tekočina pride v napravo jo takoj izkločite iz izmenične napetosti.
- Napravi ne približujte vnetljivih predmetov, sveč ali nekaj kar lahko povzroči požar.
- Po navodilih za montažo napravo trdno pritrdite na zid ali podstavek, ki je za to namenjen.
- Napravo priključite v enostavno dostopen vtičnik tako, da jo lahko v primeru nevarnosti hitro izkločite.
- Naprave ne odpirajte – obstaja nevarnost električnega udara.

Struzzjoniet dwar is-Sigurtà MT

- M'għandek timpedixxi jew tghatti l-fihub ta' ventilazzjoni ta-taġghmir. Għal ventilazzjoni aħjar, halli spazju ta' mhux anqas minn 20 cm madwaru.
- Tesponex it-taġghmir għal xita jew taqir ta' ilma. M'għandek tqiegħed febda tip ta' reċipjent ta' likwidu fuqha. Fi-kaz li likwidu jidhol fit-taġghmir, skomnettja minn fuq mill-kurrent li jgħenna.
- Zomm oġġetti fiammabbli, xemgħat u kull ħaġa li tista' tikkajjaja xi nar 'il bogħod mill-taġghmir.
- Wara l-istruzzjoniet ta' installazzjoni, wahlha it-taġghmir sew ma-hajt jew fuq l-appoġġ bażi mhux speċifikament għal dan l-iskop.
- Ikonnnettja it-taġghmir ma' provvista ta' dawli faċilment aċċessibbli, sabiex it-taġghmir ikun jista' jiġi skomnettjat minn mas-sokli f'kaz ta' emerġenza.
- Zomm għandek tiffah it-taġghmir; Hemm riskju ta' xokk elettriku.

Säkerhetsanvisningar SV

- Ventilationsöppningarna på enheten får inte blockeras eller täckas över. För att uppnå en bättre ventilation bör minst 20 cm fritt utrymme lämnas runt enheten.
- Utsätt inte enheten för regn eller vattendroppar. Placera aldrig någon som helst vätskebehållare på den. Om vätska skulle komma in i enheten måste den omedelbart kopplas ur frän nätspänningen.
- Brännbara föremål, stearinljus och alla andra föremål som kan orsaka brand får inte förvaras nära enheten.
- Följ installationsanvisningarna och montera enheten antingen på vägg eller på det stativ som är särskilt avsett för ändamålet.
- Anslut enheten till ett lättåtkomligt nätspänningsuttag, så att enheten snabbt kan kopplas ur vid en eventuell nödsituation.
- Öppna inte enheten eftersom det föreligger risk för elektrisk chock.

1. Fijación mural Wall fixing Fixation au mur

1 pegar percha en la pared
fix hanger on the wall
fixe le support mural

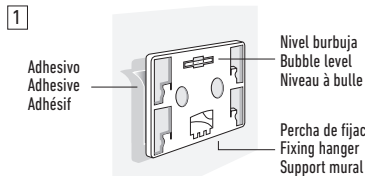

2 taladrar (opcional)
drill (optional)
perforer (optionnel)

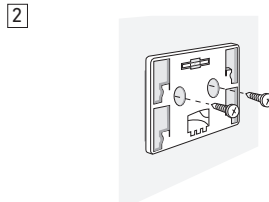

3 colocar alimentador APB
place APB power supply
acrocher l'alimentateur APB

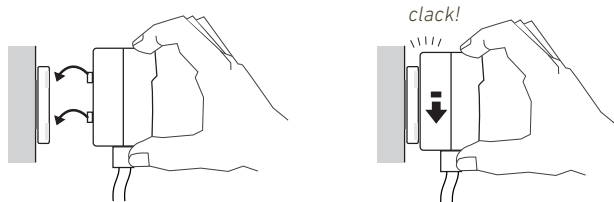

2. Conexión red alterna Connecting to the mains supply Raccordement secteur

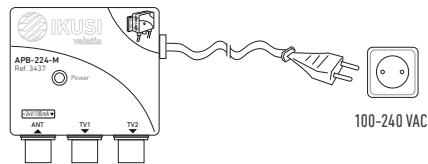

3. Ejemplo de aplicación típica Typical application example Exemple d'application typique

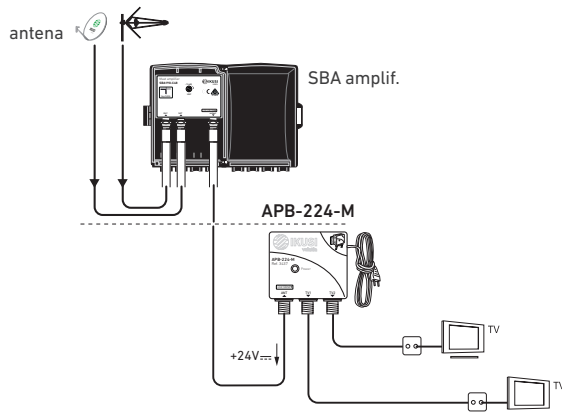

Instrucciones de Seguridad

ES

- No obstruya ni cubra las ranuras de ventilación del aparato. Para que haya una ventilación correcta, deje al menos un espacio de 20 cm alrededor.
- No exponer el aparato a la lluvia o al goteo de agua. No colocar encima ningún recipiente con líquido. En caso de que un líquido cayera dentro del aparato, desconectar éste inmediatamente de la red alterna.
- Mantenga lejos del aparato los objetos inflamables, velas y todo aquello que pudiera causar un incendio.
- Siguiendo las instrucciones de instalación, fijar firmemente el aparato bien sea en la pared bien sea en la base-soporte especialmente destinada al efecto.
- Conectar el aparato a una toma de tensión de red que sea fácilmente accesible, de forma que en caso de emergencia el aparato pueda ser desconectado rápidamente de la toma.
- No abrir el aparato, ya que existe riesgo de descarga eléctrica.

Safety Instructions

EN

- Do not block or cover the device ventilation openings. For better ventilation, leave a surrounding space of at least 20 cm.
- Do not expose the device to rain or water drops. Do not put any kind of liquid container on top of it. In the event that liquid gets into the device, disconnect it immediately from the alternating current.
- Keep flammable objects, candles and anything that may cause a fire away from the device.
- In accordance with the installation instructions, fix the device firmly either on the wall or on the base-support specially intended for this purpose.
- Connect the device to an easily accessible mains outlet, so that the device may be quickly disconnected from the outlet in case of emergency.
- Do not open the device; there is a risk of electric shock.

Instructions de sécurité

FR

- Ne bloquez ni ne couvrez les orifices d'aération de l'appareil. Pour une meilleure aération, laissez tout autour un espace d'environ 20 cm.
- N'exposez pas l'appareil à la pluie ou aux gouttes d'eau. Ne mettez aucun type de récipient pour liquides sur l'appareil. En cas de renversement de liquide à l'intérieur de l'appareil, débranchez-le immédiatement.
- Gardez les objets inflammables, les bougies et tout élément susceptible de provoquer un incendie loin de l'appareil.
- Conformément aux instructions d'installation, fixez l'appareil fermement au mur ou au support base spécialement conçu à cet effet.
- Branchez l'appareil à une prise de courant facilement accessible, de sorte que l'appareil puisse être rapidement débranché en cas d'urgence.
- N'ouvrez pas l'appareil afin d'éviter tout risque d'électrocution.

Instruções de Segurança

PT

- Não bloqueie nem cubra as aberturas de ventilação do aparelho. Para uma ventilação melhor, deixe pelo menos 20 cm de espaço à volta do dispositivo.
- Não exponha o aparelho à chuva ou a gotas de água, nem coloque por cima nenhum recipiente com água dentro. Caso entre água no aparelho, retire imediatamente a ficha da tomada.
- Afaste objectos inflamáveis, velas e qualquer coisa que possa provocar um incêndio.
- Seguindo as instruções de instalação, fixe bem o aparelho na parede ou no suporte especialmente destinado para esse efeito.
- Ligue o aparelho a uma tomada eléctrica de acesso fácil para que possa ser rapidamente desligado da tomada em caso de emergência.
- Não abra o aparelho, visto que pode provocar risco de descargas eléctricas.

Sicherheitshinweise

DE

- Die Belüftungsöffnungen des Geräts nicht blockieren oder abdecken. Für eine korrekte Belüftung mindestens 20 cm Abstand um das Gerät einhalten.
- Das Gerät weder Regen noch Wassertropfen aussetzen. Keine Flüssigkeitsbehälter auf dem Gerät abstellen. Bei Eindringen von Flüssigkeit in das Gerät, dieses sofort von der Wechselstromversorgung trennen.
- Brennbare Objekte, Kerzen und andere mögliche Brandauslöser von dem Gerät fernhalten.
- Das Gerät entsprechend den Installationsanweisungen stabil an der Wand oder auf dem speziell für diesen Zweck ausgelegten Sockel befestigen.
- Das Gerät an eine leicht zugängliche Steckdose anschließen, so dass dieses im Notfall schnell von der Steckdose getrennt werden kann.
- Das Gerät nicht öffnen; es besteht Stromschlaggefahr.

Veiligheidsinstructies

NL

- U mag de ventilatieopeningen van het apparaat niet blokkeren of bedekken. Voor betere ventilatie dient u minstens 20 cm ruimte eromheen vrij te houden.
- Stel het apparaat niet bloot aan regen of waterdruppels. Plaats er geen vloeistofverpakkingen op. In geval er vloeistof in het apparaat komt, dient u het onmiddellijk van de wisselstroom af te sluiten.
- Houdt brandbare voorwerpen, kaarsen en elk voorwerp dat brand kan veroorzaken, uit de buurt van het apparaat.
- Volg de installatie-instructies op. Plaats het apparaat stevig aan de muur of op de basisondersteuning, welke hiervoor is bestemd.
- Sluit het apparaat aan op een eenvoudig te bereiken stopcontact, zodat u in geval van nood het apparaat snel uit het stopcontact kunt halen.
- Maak het apparaat niet open. U riskeert hier elektrische schokken mee.

Istruzioni di sicurezza

IT

- Non ostruire né coprire le aperture di ventilazione dell'apparecchiatura. Per una migliore ventilazione, lasciare attorno uno spazio libero di almeno 20 cm.
- Non esporre l'apparecchiatura alla pioggia o a gocciolamento d'acqua. Non appoggiare sulla superficie contenitori di liquido. Nel caso penetrasse del liquido nell'apparecchiatura, scollegarla immediatamente dalla rete di corrente elettrica alternata.
- Mantenere lontani dall'apparecchiatura gli oggetti infiammabili, le candele o qualsiasi cosa possa causare un incendio.
- Seguendo le istruzioni di installazione, fissare saldamente l'apparecchiatura al muro o all'apposita base di supporto.
- Collegare l'apparecchiatura ad una presa di corrente facilmente accessibile, in modo da poterla scollegare velocemente dalla presa in caso di emergenza.
- Non aprire l'apparecchiatura. Pericolo di scarica elettrica.

Turvoohjeet

FI

- Älä peitä laitteen tuuletusaukkoja. Jätä vähintään 20 cm tilaa laitteen ympärille hyvään tuuletuksen varmentamiseksi.
- Älä altista laitetta sateelle tai vedelle. Älä aseta mitään nestettä sisältäviä säiliöitä sen päälle. Jos nestettä pääsee laitteen sisään, kytkä se välittömästi irti pistokkeesta.
- Pidä kaikki palavat esineet, kuten kynttilät ja muut jotka voivat sytyttää tulipalon, poissa laitteen läheltä.
- Noudataen asennusohjeita, kiinnitä laite tukevasti seinälle tai siihen tarkoitettuun jalustaan.
- Kytke laite pistokkeeseen johon on helppo päästä jotta laite voidaan kytkeä irti nopeasti pistokkeesta hätätilanteen sattuessa.
- Älä avaa laitetta sähköiskuvaaran takia.